

# 絵人形の作り方

★絵人形を作るには、本商品の他に、はさみ、カッター、ボンド、針と木綿糸が必要です。

★絵人形は、点線の内側に沿って、また点線がない場合は黒の縁取りに沿って切り離してください。

## ドラキュラ

ドラキュラとドラキュラのコウモリをボンドを塗って貼り合わせる。

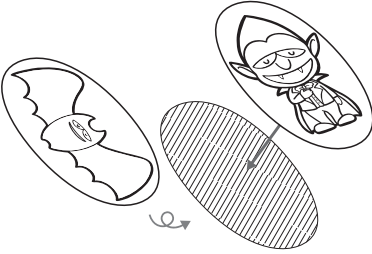

## 月と太陽

月と太陽をボンドを塗って貼り合わせる。

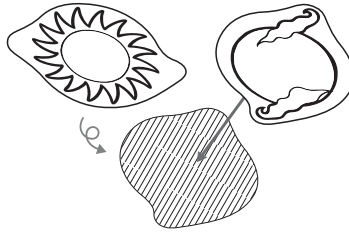

## グラスとおばけ

1 グラスを裏返し透け防止用紙(B)を下図の点線位置を目安に貼る。

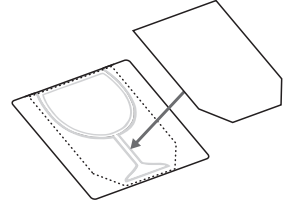

2 1を裏返し、切り抜き部分を点線に沿ってカッターで切り抜く。



3 2を裏返し、下図の貼り付け位置にボンドを塗って、ストローを貼る。

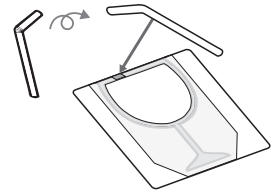

## オオカミ男

1 オオカミ男の体ののりづけ部分にボンドを塗り、オオカミ男の変身前の顔を、点線と顔のあごのラインを合わせて貼る。



2 オオカミ男の顔を、余白を大きめにとって切り取り、裏面にボンドを塗ってパネル布に貼る。

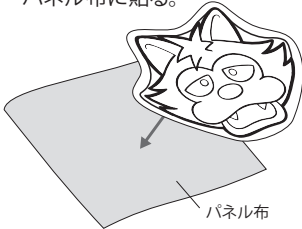

3 ボンドが乾いたら貼ったパネル布ごとオオカミ男の顔を切り取る。

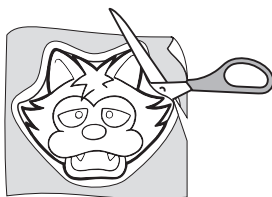

## 魔女

1 赤ちゃんを裏返し、魔女の顔のおさえののりづけ部分にボンドを塗り、下図の点線位置を目安に貼る。

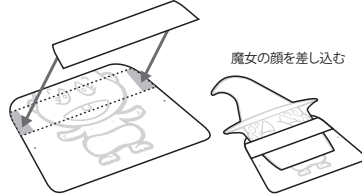

2 魔女の左手の爪部分に切り込みを入れて折る。(左手がずり落ちるの防ぐために、この爪部分を赤ちゃんに引っ掛けておきます)

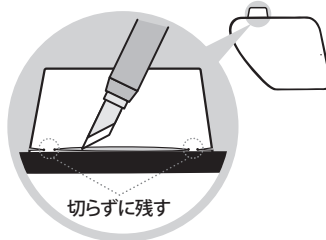

3 魔女の右手と左手をそれぞれ糸止める。



4 ジュースのおさえののりづけ部分にボンドを塗り、下図の点線位置を目安に貼る。

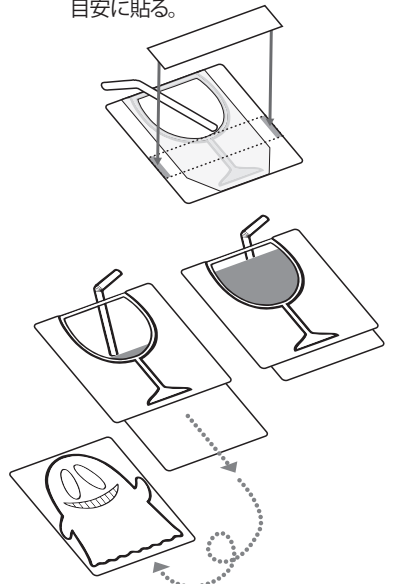

## ジャック・オー・ランタン

- 1** ジャック・オー・ランタン(B)ののりづけ部分にボンドを塗り、(A)を貼ってつなぎ合わせる。

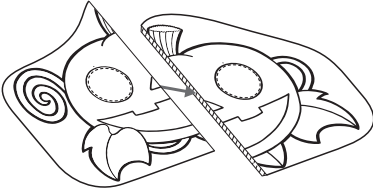

- 2** ①を裏返し、透け防止用紙(A)を貼る。貼り付け位置は下図の点線を参考に。

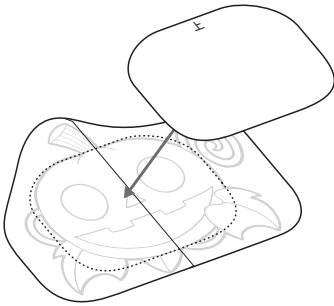

- 3** ジャック・オー・ランタンのポケットののりづけ部分にボンドを塗って下図の点線位置を目安に貼り、ポケットを作る。

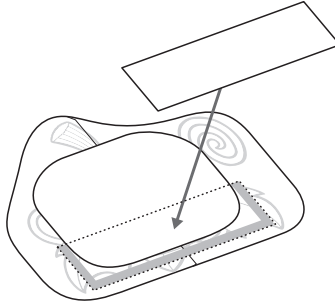

- 4** ③を裏返し、窓の部分(両目)を点線に沿ってカッターで切り抜く。

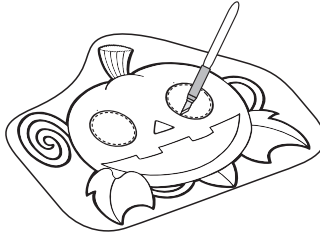

- 5** ジャック・オー・ランタンの目を左右両方それぞれ糸止めする。

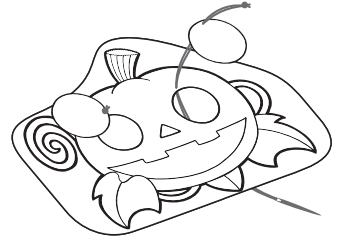

【太口木綿糸2本取り】